

Тестування в командах, що керуються Agile-методологіями

Гнучке тестування

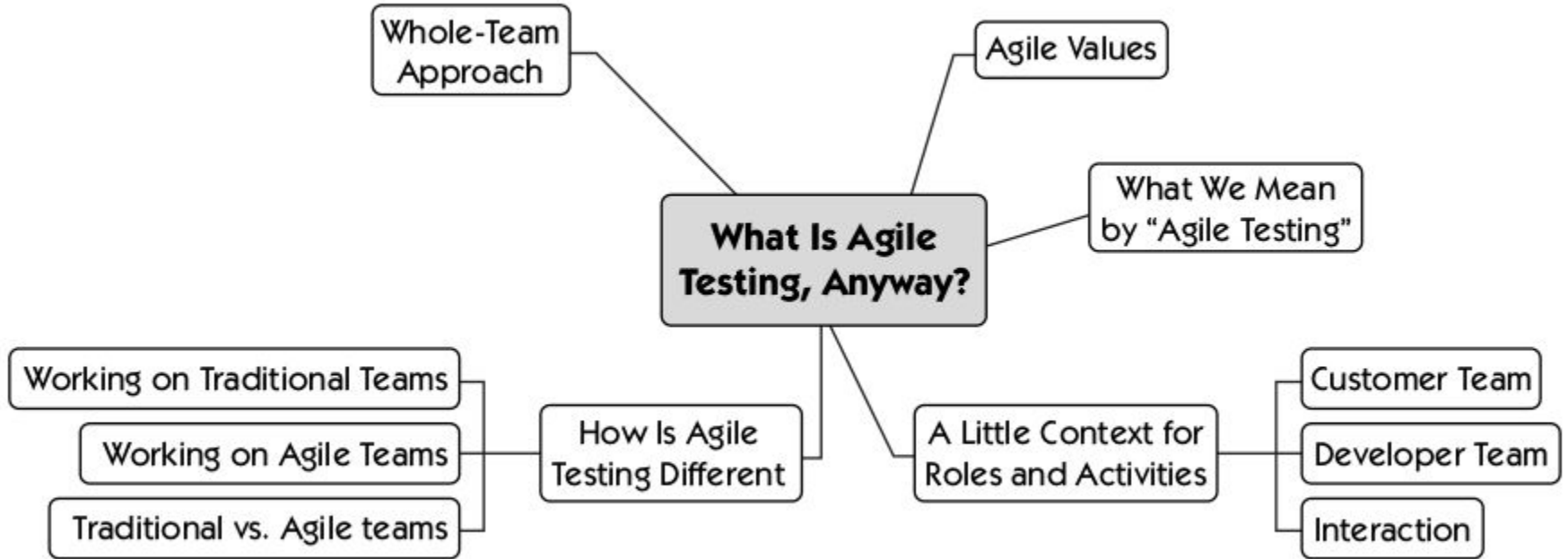

Agile vs Waterfall

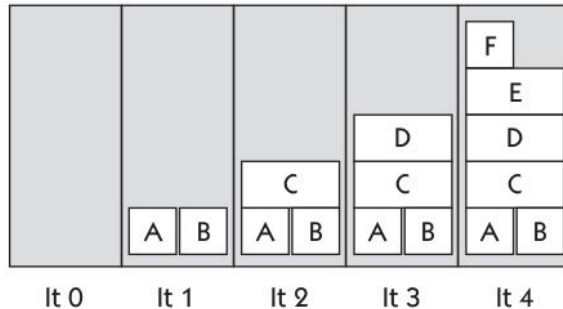
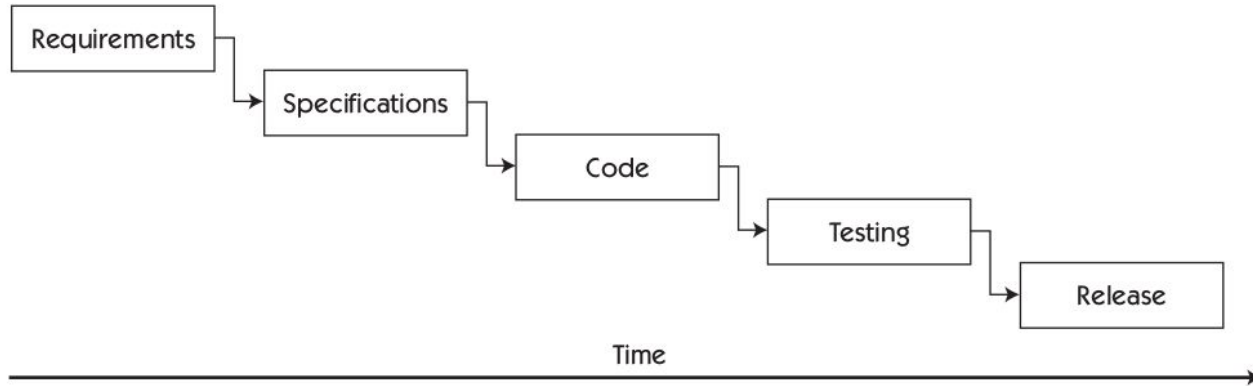

Agile:

Iterative & incremental

- Each story is expanded, coded, and tested
- Possible release after each iteration

Принципи Agile-тестерів

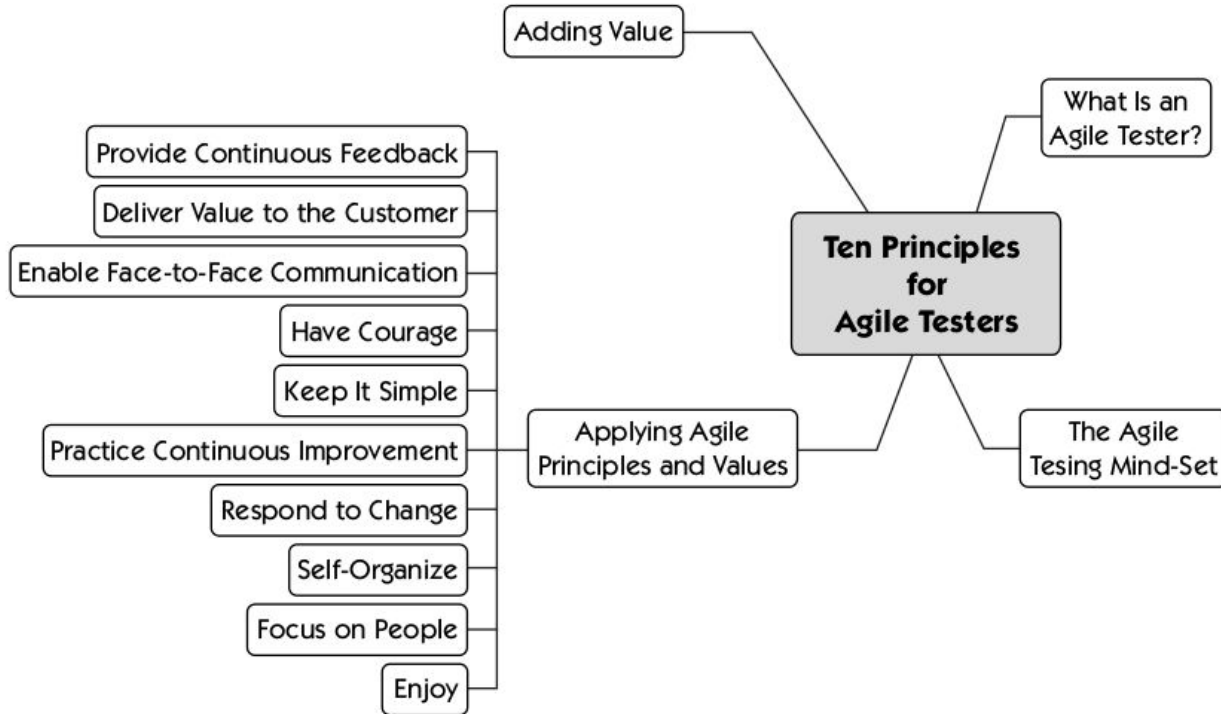

Проблеми із soft-skills

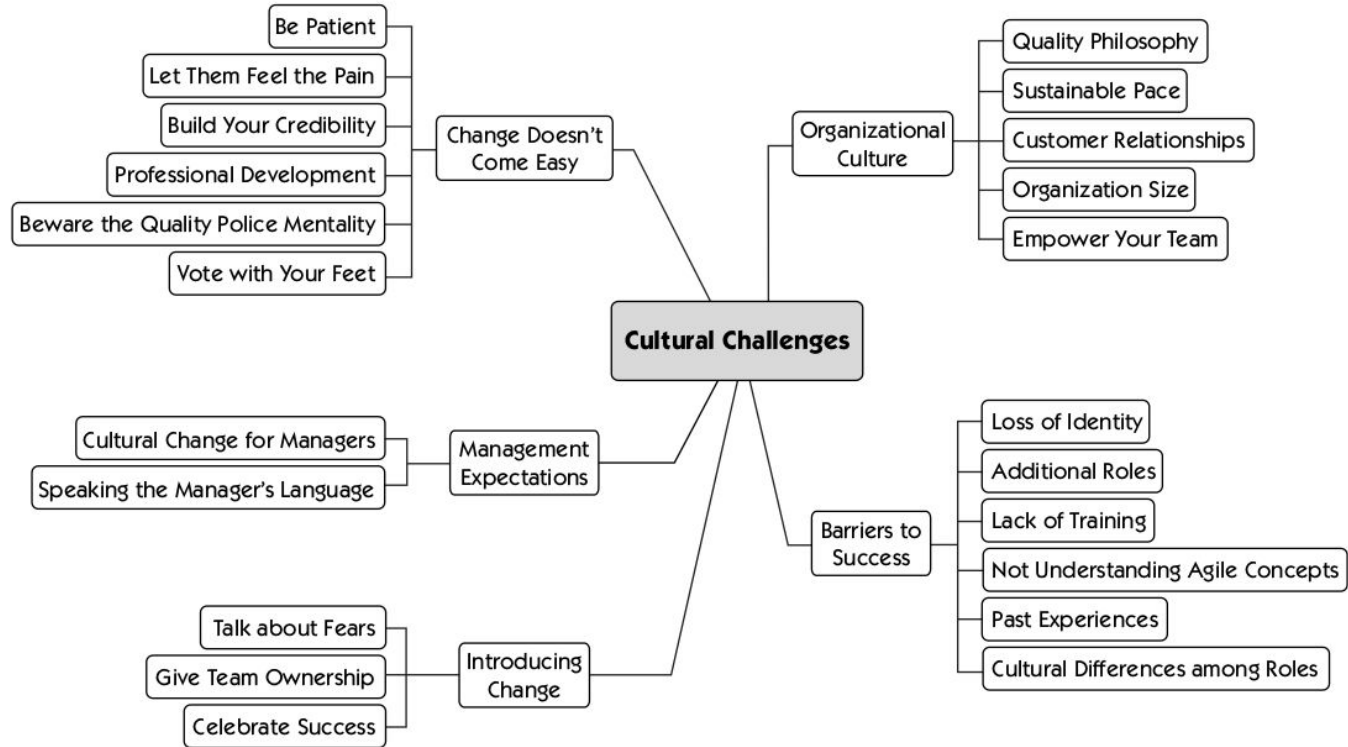

Логістика команди

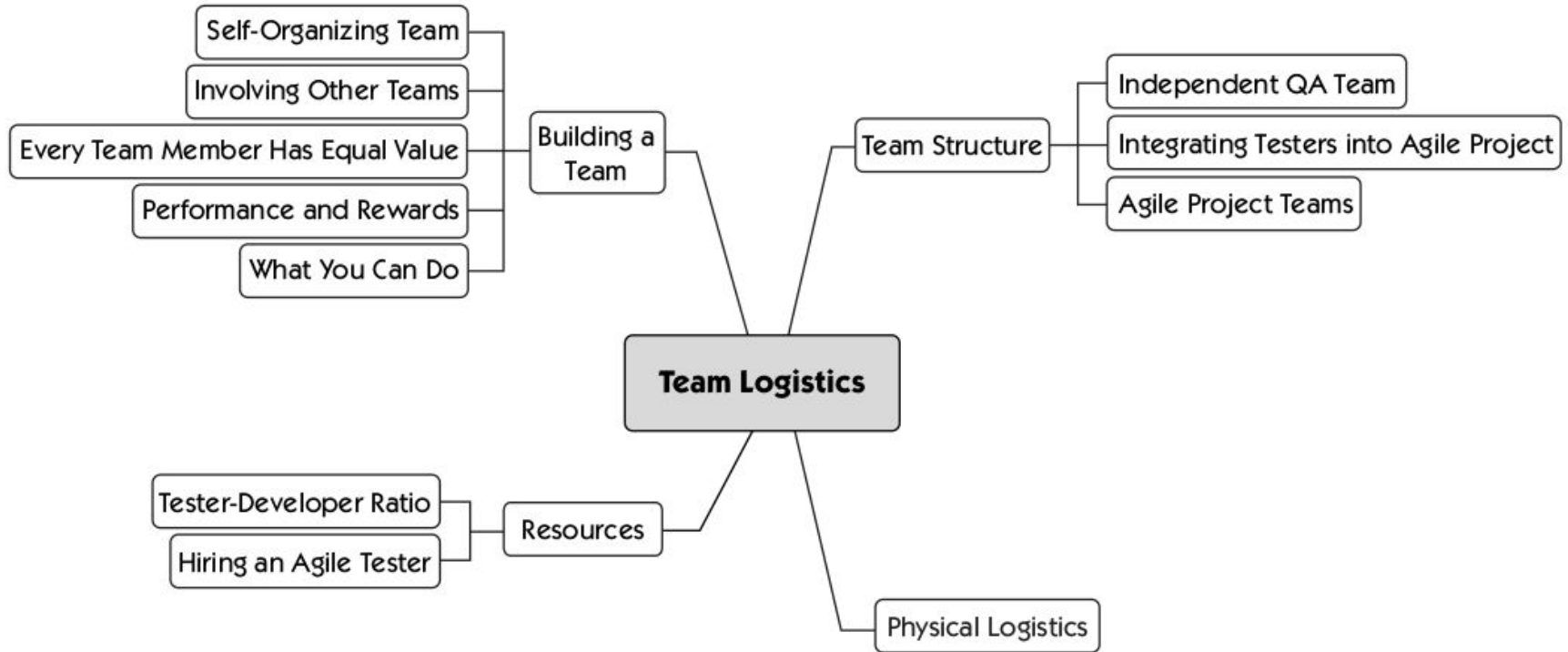

Типові процеси

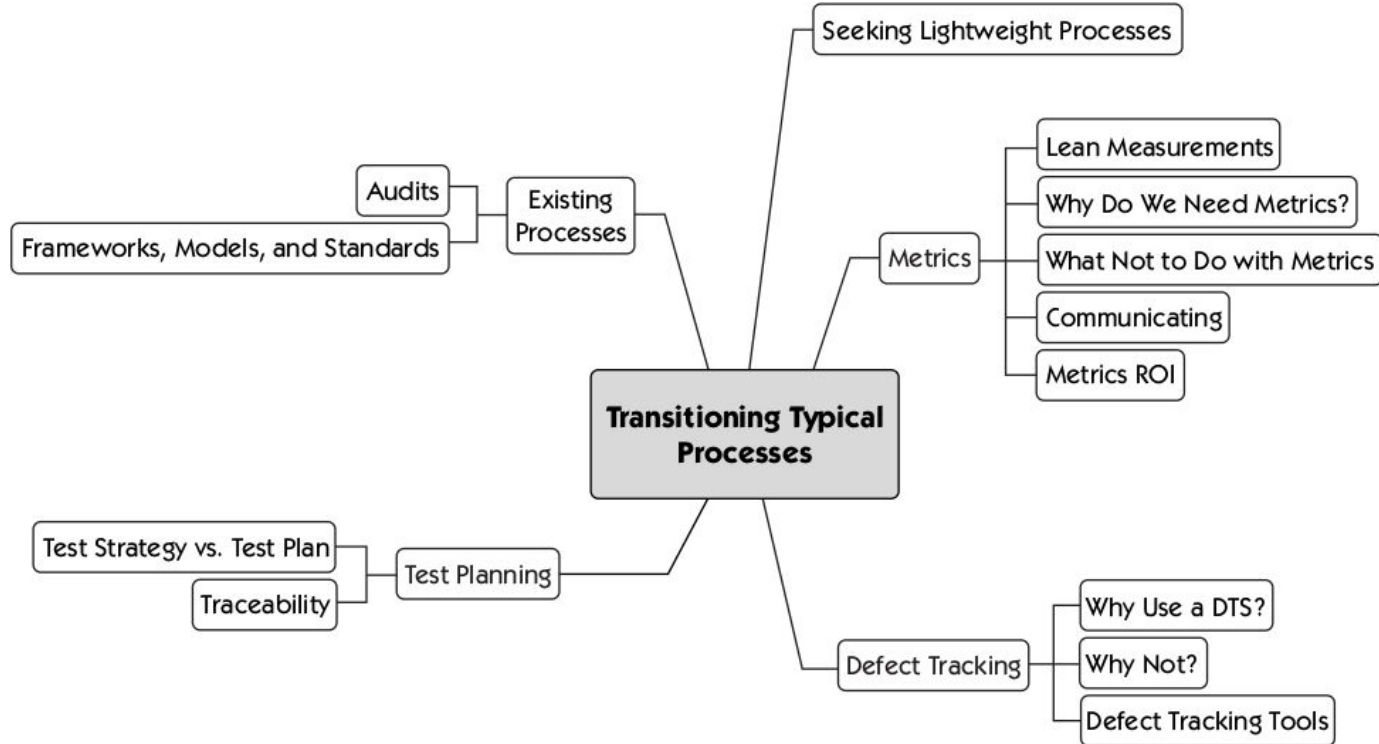

Квадранти тестування

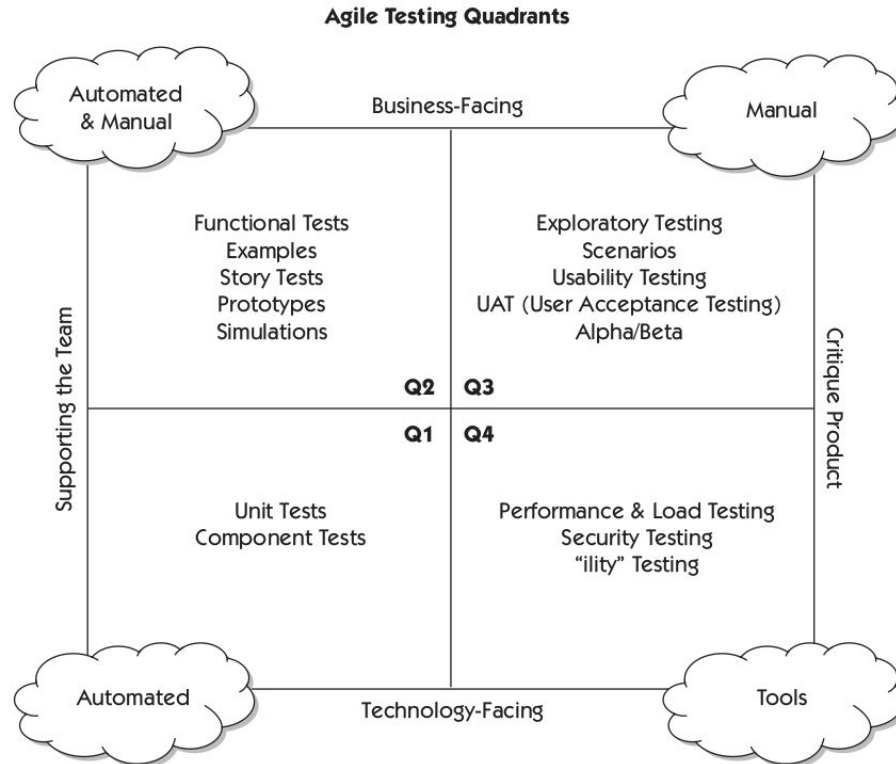

Активності при плануванні ітерації



Що робити перед ітерацією?

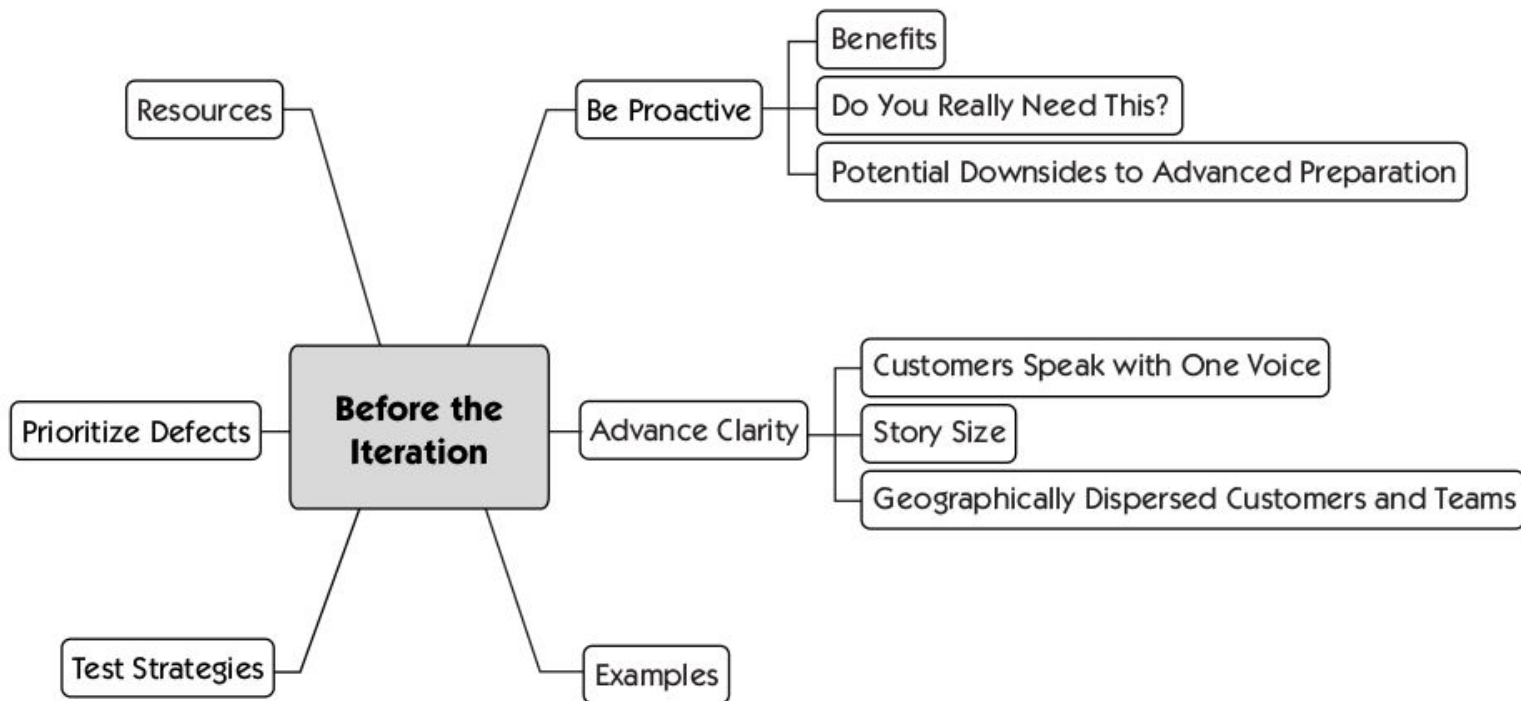

Під час ітерації

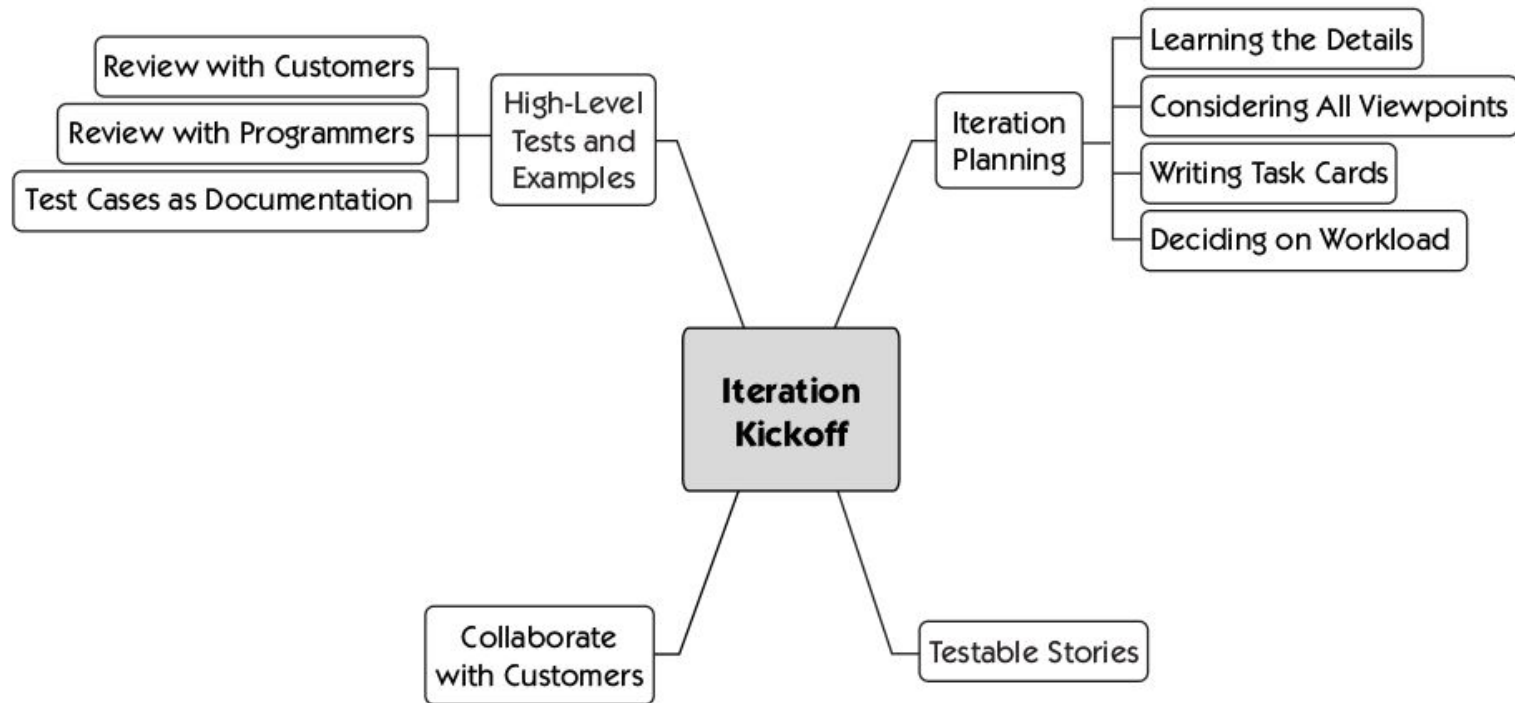

Взаємодія з розробниками

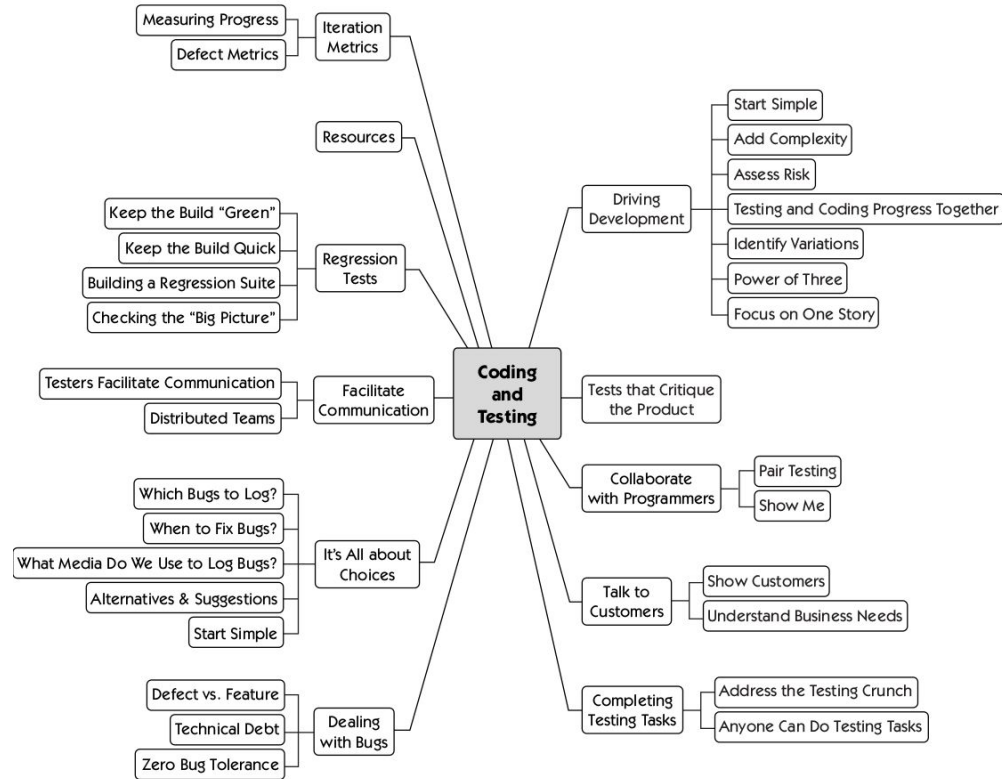

Закінчення ітерації

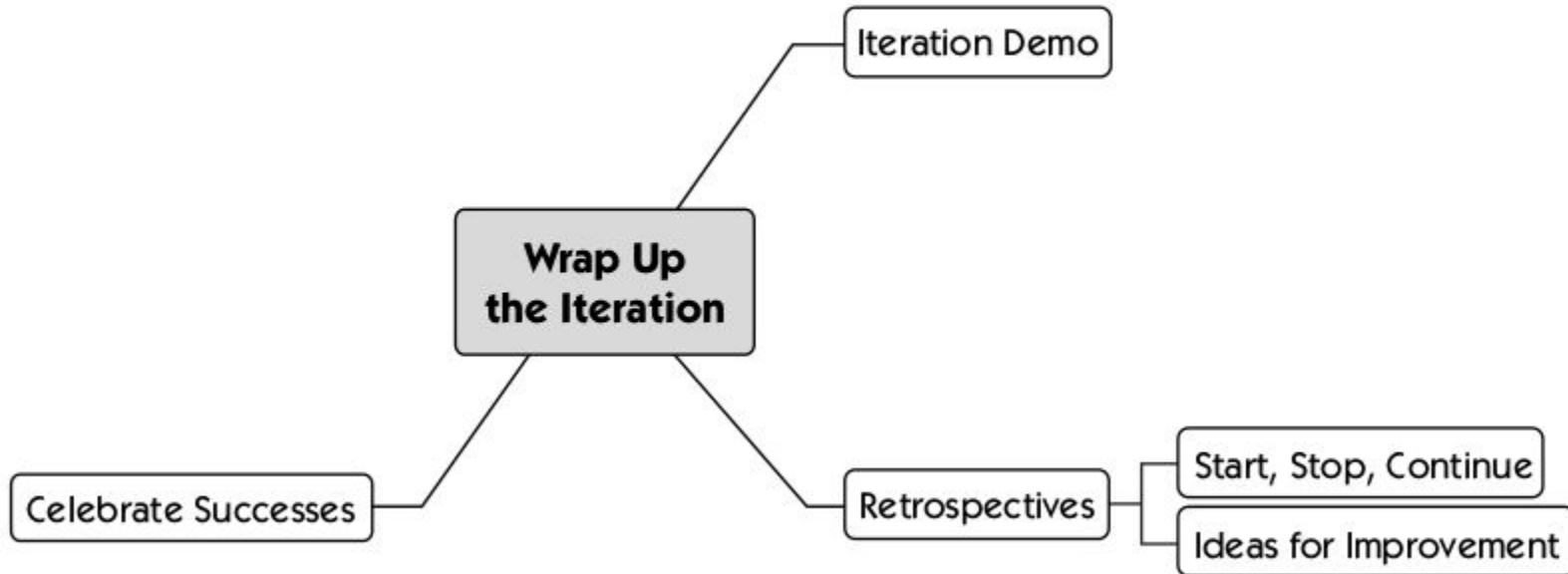

Delivery

